

# Domekt P

Вентиляционные установки с пластинчатым теплоутилизатором.  
Воздухопроизводительность от 60 до 1000 м<sup>3</sup>/ч.

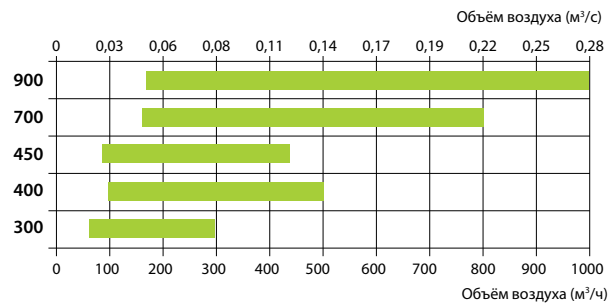

Типоразмеры установок Domekt P



## Преимущества установок Domekt P

### Экономия тепловой энергии

Во время вентиляции, тепло из удаляемого воздуха передается входящему в помещение потоку воздуха.

### Потоки полностью разделены

Потоки подаваемого и удаляемого воздуха полностью разделены друг от друга, поэтому можно использовать тепло даже загрязненного неприятными запахами удаляемого воздуха, чтобы подогреть свежий подаваемый воздух.

### Долговечная эффективная эксплуатация

Пластинчатые теплоутилизаторы изготавливаются из алюминиевых пластин, нет движущихся частей, это обуславливает эффективный теплообмен и долговечную эксплуатацию.

### Низкий уровень шума

Установки Domekt P комплектуются малошумными вентиляторами, корпус снабжен эффективной звукоизоляцией. Это обеспечивает тихую работу самой установки.

## Стандартный пластинчатый теплоутилизатор

### Конструкция:

- Набор из алюминиевых пластин, между которыми оставлены зазоры.
- Теплый удаляемый воздух проходит сквозь каждый второй канал, а нагреваемый свежий воздух – через остальные каналы.
- Пластины гофрированы во избежание деформации и слипания при разнице давления между потоками.
- Гофрированная алюминиевая поверхность вызывает турбулентные завихрения воздуха, что улучшает теплообмен.

### Защита от обмерзания

Если температура на улице падает ниже -10°C (это приблизительное значение, зависящее от относительной влажности и температуры потоков воздуха), возникает опасность обледенения пластинчатого теплоутилизатора. Для дополнительной защиты системы, в условиях, когда температура наружного воздуха может быть ниже -4°C, рекомендуется установить предварительный каналный нагреватель воздуха.

Размораживание теплоутилизатора запускается автоматически по сигналу датчика. Датчик температуры комплектуется с установкой.

**Замечание:** Должен быть смонтирован отвод конденсата (дренаж)!

Теплоутилизатор  
сертифицирован  
в EUROVENT



## Domekt P модельный ряд

Размер	Класс фильтра (приток/вытяжка)		Тип двигателя вентилятора		Нагреватель			Охладитель		Сторона обслуживания		Обходная		Автоматика управления			
	M5	F7	EC	AC	HE	HW	HCW	CW	CDX	R1	L1	Внутренняя	Наружная	C3 пульт		C4 пульт	
														C3	C3.1	C4	C4.1
Domekt PP 300 V	●	○	●		●	△	△			○	○	●				●	○
Domekt P 400 V	●	○	●		●	△	△	△	△	○	○		●	●	○		
Domekt P 400 H	●	○	●		●	△	△	△	△	○	○		●	●	○		
Domekt PP 450 V	●	○	●		●	△	△			○	○	●				●	○
Domekt P 700 V	●	○	●	●	●	△	△	△	△	○	○		●	●	○		
Domekt P 700 H	●	○	●	●	●	△	△	△	△	○	○		●	●	○		
Domekt P 900 V	●	○	●	●	●	△	△	△	△	○	○		●	●	○		
Domekt P 900 H	●	○	●	●	●	△	△	△	△	○	○		●	●	○		

● стандартное оборудование  
○ возможен выбор  
△ заказывается отдельно

### Подключение

H – горизонтальное  
V – вертикальное

### Воздуонагреватель

HE – электрический.  
HW – водяной канальный нагреватель устанавливается в воздуховод, заказывается отдельно. Нагреватель монтируется за установкой в воздуховоде приточного воздуха, в удобном для пользователя месте. Автоматикой предусмотрена функция управления нагревателем.  
HCW – комбинированный теплообменник, который может работать как на нагрев, так и на охлаждение. Идеален для зданий с использованием геотермальной энергии.

### Охладитель

CW – предназначен для охлаждения воздуха с использованием холодной воды (водно-гликолевая смесь), обеспечивает более высокий уровень комфорта в помещениях.  
CDX – предназначен для охлаждения воздуха с использованием прямого охлаждения, обеспечивает более высокий уровень комфорта в помещениях.

### Сторона обслуживания

смотреть стр. 146.

### Обходная

Внутренняя обходная заслонка управляется автоматикой.  
Наружная обходная заслонка (летняя вставка) вставляется в место пластинчатого теплоутилизатора.

### Автоматика управления

#### Функции автоматки C3:

- Выбор режима установки: Вкл. / Выкл. / Авто
- Настройка уровня интенсивности вентиляции (1, 2, 3)
- Настройка уровня интенсивности с точностью до 1% на панели управления\*
- Регулировка потока вытяжного воздуха\*
- Режим управления постоянного расхода воздуха (CAV)\*
- Недельная программа работы установки
- Настройка температуры на пульте управления: 15–30 °C
- Управление температурным режимом: по приточному воздуху / в помещении / автоматически
- Коррекция температуры на установленное время: +/- 9 °C
- Сезонные настройки: Лето / Зима / Авто
- Коррекция интенсивности в зимнее время
- Удаленное управление через внешнее устройство
- Отображение ошибок на дисплее
- Выбор языка на пульте управления
- Журнал регистрации неисправностей: история 50 событий с датой и временем
- Блокировка меню пульта управления PIN кодом
- Контроль качества воздуха\*
- Ночное охлаждение летом
- Режим управления переменного расхода воздуха VAV\*
- Дистанционное управление вентиляционной установкой с помощью дополнительного внешнего устройства (OVR функция)
- Управление установкой с ПК\*\*

#### Функции автоматки C4:

- Выбор режима установки: Вкл./Выкл./Авто
- Настройка уровня интенсивности вентиляции (1, 2, 3)
- Недельная программа работы установки
- Настройка температуры на пульте управления: 15–30 °C
- Коррекция температуры на установленное время: +/- 9 °C
- Выбор режима: зима / лето
- Настройка уровня интенсивности с точностью до 1% на панели управления
- Активация функции OVR внешними контактами
- Программирование режима OVR на установленное время: 1–90 мин
- Выбор языка на пульте управления
- Журнал регистрации неисправностей: история 50 событий с датой и временем
- Блокировка меню пульта управления PIN кодом
- Приложение для смартфонов на базе «Android»\*\*

\* функция присутствует только в установках с EC двигателями.  
\*\* нужно заказать модуль PING-2.

# Domekt PP 300 V

(Domekt RECU 300V)

Максимальная производительность установки, м <sup>3</sup> /ч	300
Толщина стенок, мм	25
Масса, кг	42
Питание, В	1~230
Максимальная сила тока, А	HE 5,5 / HW 1,5
Температурная энергоэффективность, %	76
Номинальный воздушный поток, м <sup>3</sup> /с	0,06
Номинальный перепад давления, Па	50
SFP, Вт/(м <sup>3</sup> /ч)	0,23
Размеры фильтров В×Н×L, мм	300×200×46-M5
Потребляемая мощность вентилятора относительно скорости потока, Вт	23
Потребляемая мощность вентилятора при максимальном расходе, Вт	67
Мощность электр. нагревателя, кВт / Δt, °C	1 / 13,2
Пульт управления	KOMFOVENT C4 / C4.1



Установка на фото может различаться с фактически производимым оборудованием

## Температурная эффективность

	Зима					Лето
Наружная температура, °C	-23	-15	-10	-5	0	30
После теплоутилизатора*, °C	11,9	12	12,7	14,2	15,6	24,3

\* в помещении +22°C, 20% RH

## Акустические характеристики

A-взвешенный уровень звуковой мощности  $L_{WA}$ , дБ (A) при эталонной скорости потока

Снаружи	45
В помещение	65
Из помещения	50
Наружу	65
Корпус	36

A-взвешенный уровень звукового давления  $L_{PA}$ , дБ (A), изолированное помещение – 10 м<sup>2</sup>, расстояние от корпуса – 3 м.

К внешней среде	26
-----------------	----

## Канальный водяной нагреватель (DH)\*\*

	Зима			
Температура воды вход/выход, °C	90/70	80/60	70/50	60/40
Мощность, кВт	1	1	1	1
Расход воды, дм <sup>3</sup> /ч	45	45	45	44
Гидр. потери давления, кПа	1	1	1	1
Температура вход/выход, °C	11,9/22			
Максимальная мощность, кВт	2,7	2,2	1,7	1,2
Подключение, "	½			
Габариты, мм	335×295×270			
Тип канального водяного нагревателя	DH-125			

\*\* опция

## Производительность

Установка стандартной комплектации

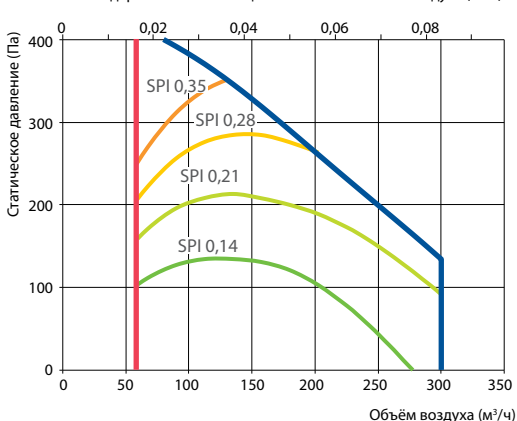

## Температурная эффективность

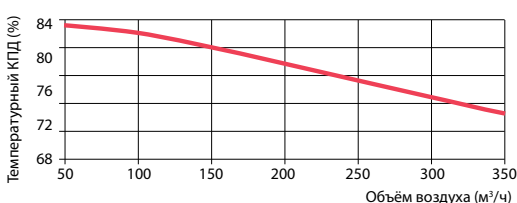

Снаружи и в помещениях ΔT=20°C

## Правое исполнение (R1)

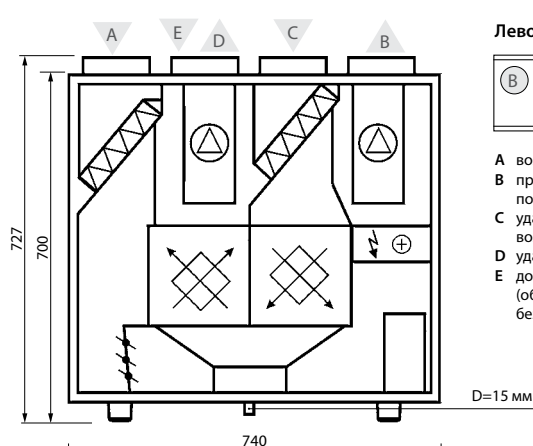

## Левое исполнение (L1)

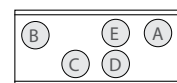

- A воздух забираемый снаружи
- B приточный воздух в помещения
- C удаляемый из помещений воздух
- D удаляемый наружу воздух
- E дополнительная вытяжка (обводной канал – вытяжка без рекуперации тепла)

D=15 мм

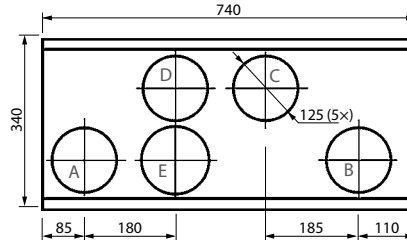

# Domekt P 400 V

(Kompakt RECU 400V)

Максимальная производительность установки, м³/ч	480
Толщина стенок, мм	45
Масса, кг	62
Питание, В	1~230
Максимальная сила тока, А	HE 10,8/HW 1,5
Температурная энергоэффективность, %	56
Номинальный воздушный поток, м³/с	0,1
Номинальный перепад давления, Па	50
SFP, Вт/(м³/ч)	0,21
Размеры фильтров ВxHxL, мм	300x195x46-M5
Потребляемая мощность вентилятора относительно скорости потока, Вт	33
Потребляемая мощность вентилятора при максимальном расходе, Вт	93
Мощность электр. нагревателя, кВт / Δt, °C	2 / 16,5
Пульт управления	KOMFOVENT C3 / C3.1

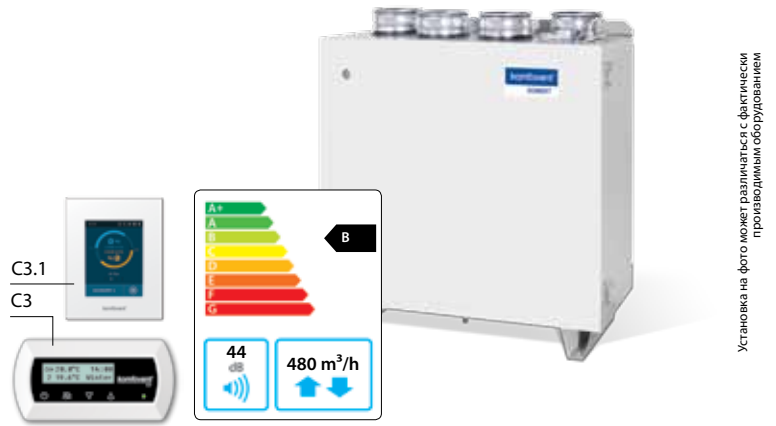

## Температурная эффективность

Наружная температура, °C	Зима					Лето
	-23	-15	-10	-5	0	30
После теплоутилизатора*, °C	2,4	5,4	7,5	9,7	12	25,6

\* в помещении +22°C, 20% RH

## Акустические характеристики

А-взвешенный уровень звуковой мощности  $L_{WA}$ , дБ (А) при эталонной скорости потока

Снаружи	51
В помещении	64
Из помещения	51
Наружу	65
Корпус	44

А-взвешенный уровень звукового давления  $L_{PA}$ , дБ (А), изолированное помещение – 10 м², расстояние от корпуса – 3 м.

К внешней среде	34
-----------------	----

## Канальный водяной нагреватель (DH)\*\*

	Зима			
	90/70	80/60	70/50	60/40
Температура воды вход/выход, °C	90/70	80/60	70/50	60/40
Мощность, кВт	3,2	3,2	3,2	2,8
Расход воды, дм³/ч	139	139	138	123
Гидр. потери давления, кПа	1	1	1	1
Температура вход/выход, °C	2,4/22			2,4/20
Максимальная мощность, кВт	5,8	4,9	3,9	2,8
Подключение, "	½			
Габариты, мм	335x295x270			
Тип канального водяного нагревателя	DH-160			

\*\* опция

## Производительность

Установка стандартной комплектации

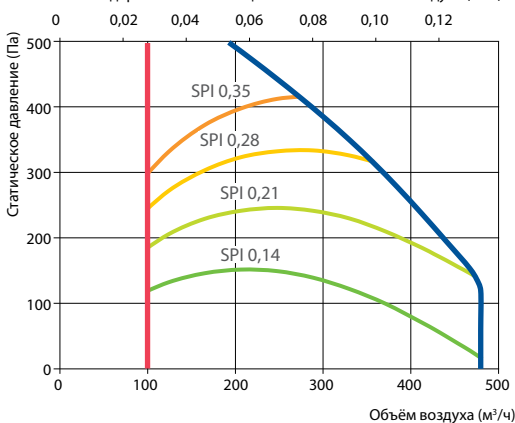

## Температурная эффективность

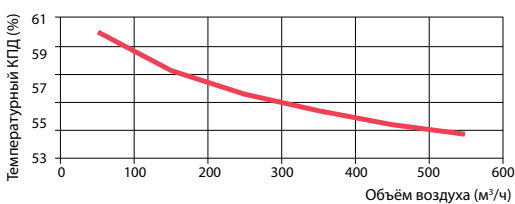

Снаружи и в помещениях ΔT=20°C

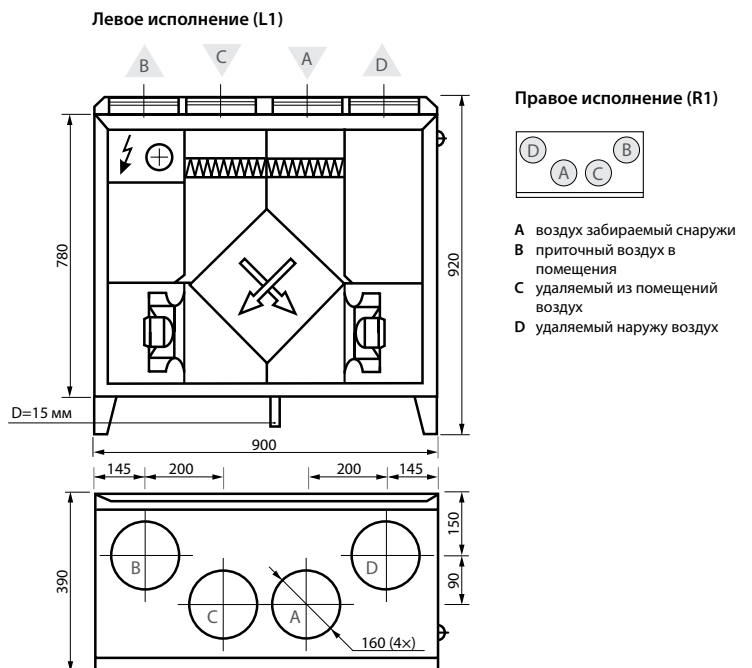

# Domekt P 400 H

(Kompakt RECU 400H)

Максимальная производительность установки, м <sup>3</sup> /ч	480
Толщина стенок, мм	45
Масса, кг	55
Питание, В	1~230
Максимальная сила тока, А	HE 10,8 / HW 1,5
Температурная энергоэффективность, %	56
Номинальный воздушный поток, м <sup>3</sup> /с	0,1
Номинальный перепад давления, Па	50
SFP, Вт/(м <sup>3</sup> /ч)	0,21
Размеры фильтров В×Н×L, мм	300×195×46-M5
Потребляемая мощность вентилятора относительно скорости потока, Вт	33
Потребляемая мощность вентилятора при максимальном расходе, Вт	93
Мощность электр. нагревателя, кВт / Δt, °C	2 / 16,5
Пульт управления	KOMFOVENT C3 / C3.1

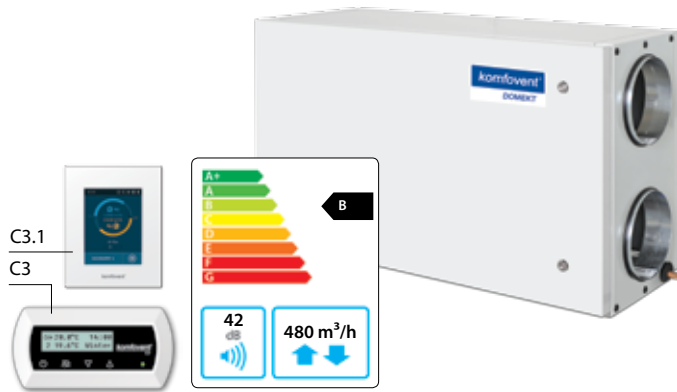

Установка на фото может различаться с фактически производимым оборудованием

## Температурная эффективность

Наружная температура, °C	Зима					Лето
	-23	-15	-10	-5	0	30
После теплоутилизатора*, °C	2,4	5,4	7,5	9,7	12	25,6

\* в помещении +22°C, 20% RH

## Акустические характеристики

A-взвешенный уровень звуковой мощности L<sub>WA</sub>, дБ (A) при эталонной скорости потока

Снаружи	51
В помещение	62
Из помещения	51
Наружу	62
Корпус	43

A-взвешенный уровень звукового давления L<sub>PA</sub>, дБ (A), изолированное помещение – 10 м<sup>2</sup>, расстояние от корпуса – 3 м.

К внешней среде	33
-----------------	----

## Канальный водяной нагреватель (DH)\*\*

Температура воды вход/выход, °C	Зима			
	90/70	80/60	70/50	60/40
Мощность, кВт	3,2	3,2	3,2	3,2
Расход воды, дм <sup>3</sup> /ч	139	139	138	123
Гидр. потери давления, кПа	1	1	1	1
Температура вход/выход, °C	2,4/22			2,4/20
Максимальная мощность, кВт	5,8	4,9	3,9	2,8
Подключение, "	1/2			
Габариты, мм	360×320×270			
Тип канального водяного нагревателя	DH-200			

\*\* опция

## Производительность

Установка стандартной комплектации

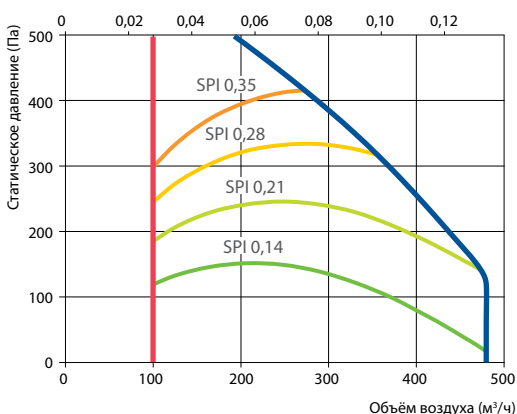

## Температурная эффективность

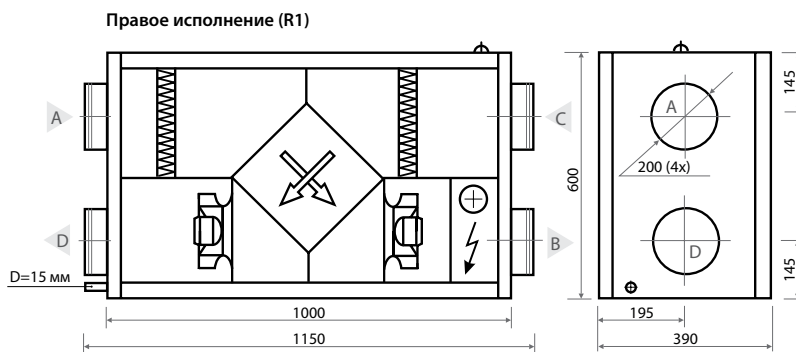
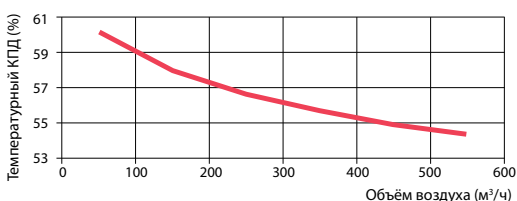

## Левое исполнение (L1)



# Domekt PP 450 V

(Domekt RECU 450V)

Максимальная производительность установки, м³/ч	449
Толщина стенок, мм	25
Масса, кг	42
Питание, В	1~230
Максимальная сила тока, А	HE 6,7 /HW 2,7
Температурная энергоэффективность, %	71
Номинальный воздушный поток, м³/с	0,09
Номинальный перепад давления, Па	50
SFP, Вт/(м³/ч)	0,39
Размеры фильтров ВxHxL, мм	300x200x46-M5
Потребляемая мощность вентилятора относительно скорости потока, Вт	61
Потребляемая мощность вентилятора при максимальном расходе, Вт	167
Мощность электр. нагревателя, кВт / Δt, °C	1,0 / 8,8
Пульт управления	KOMFOVENT C4 / C4.1



Установка на фото может различаться с фактически производимым оборудованием

## Температурная эффективность

Наружная температура, °C	Зима					Лето
	-23	-15	-10	-5	0	30
После теплоутилизатора*, °C	8,1	9,5	11,1	12,8	14,5	24,7

\* в помещении +22°C, 20% RH

## Акустические характеристики

А-взвешенный уровень звуковой мощности L<sub>WA</sub>, дБ (А) при эталонной скорости потока

Снаружи	51
В помещении	74
Из помещения	57
Наружу	74
Корпус	43

А-взвешенный уровень звукового давления L<sub>PA</sub>, дБ (А), изолированное помещение – 10 м², расстояние от корпуса – 3 м.

К внешней среде	32
-----------------	----

## Канальный водяной нагреватель (DH)\*\*

Температура воды вход/выход, °C	Зима			
	90/70	80/60	70/50	60/40
Мощность, кВт	2,1	2,1	2,1	2,1
Расход воды, дм³/ч	93	92	92	92
Гидр. потери давления, кПа	1	1	1	1
Температура вход/выход, °C	8,1/22			
Максимальная мощность, кВт	4,5	3,7	2,9	2,2
Подключение, "	½			
Габариты, мм	335x295x270			
Тип канального водяного нагревателя	DH-125			

\*\* опция

## Производительность

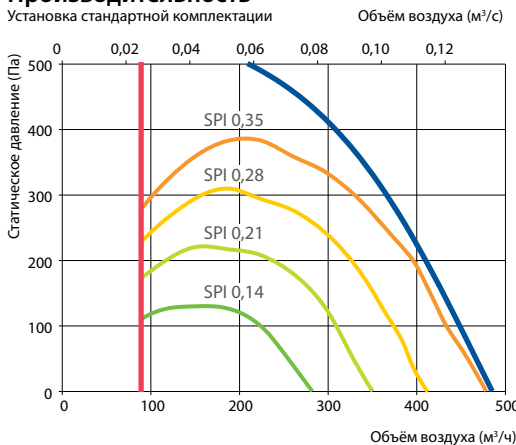

## Температурная эффективность

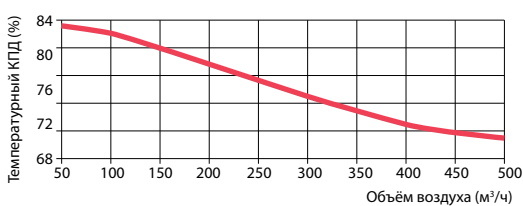

Снаружи и в помещениях ΔT=20°C

## Правое исполнение (R1)

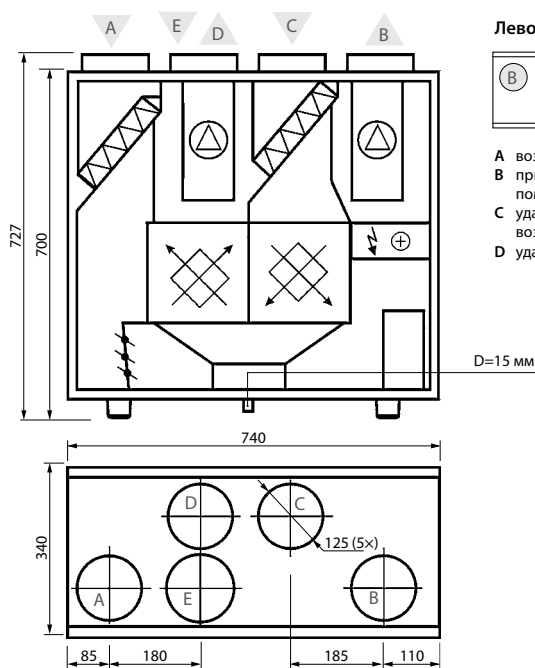

## Левое исполнение (L1)

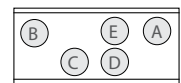

- A воздух забираемый снаружи
- B приточный воздух в помещения
- C удаляемый из помещений воздух
- D удаляемый наружу воздух

# Domekt P 700 V

(Kompakt RECU 700V-EC)

Максимальная производительность установки, м <sup>3</sup> /ч	797
Толщина стенок, мм	45
Масса, кг	85
Питание, В	1~230
Максимальная сила тока, А	HE 14,1 /HW 3,8
Температурная энергоэффективность, %	55
Номинальный воздушный поток, м <sup>3</sup> /с	0,16
Номинальный перепад давления, Па	50
SFP, Вт/(м <sup>3</sup> /ч)	0,25
Размеры фильтров В×Н×L, мм	400×235×46-M5
Потребляемая мощность вентилятора относительно скорости потока, Вт	69
Потребляемая мощность вентилятора при максимальном расходе, Вт	181
Мощность электр. нагревателя, кВт / Δt, °C	2,5 / 12,5
Пульт управления	KOMFOVENT C3 / C3.1



Установка на фото может различаться с фактически производимым оборудованием

## Акустические характеристики

A-взвешенный уровень звуковой мощности L<sub>WA</sub>, дБ (A) при эталонной скорости потока

Снаружи	52
В помещение	65
Из помещения	51
Наружу	65
Корпус	46

A-взвешенный уровень звукового давления L<sub>PA</sub>, дБ (A), изолированное помещение – 10 м<sup>2</sup>, расстояние от корпуса – 3 м.

К внешней среде	35
-----------------	----

## Температурная эффективность

	Зима					Лето
Наружная температура, °C	-23	-15	-10	-5	0	30
После теплоутилизатора*, °C	1,9	5,1	7,2	9,5	11,8	25,7

\* в помещении +22°C, 20% RH

## Канальный водяной нагреватель (DH)\*\*

	Зима			
Температура воды вход/выход, °C	90/70	80/60	70/50	60/40
Мощность, кВт	5,2	5,2	5,2	4,6
Расход воды, дм <sup>3</sup> /ч	229	228	227	199
Гидр. потери давления, кПа	2,6	2,6	2,6	2,1
Температура вход/выход, °C	1,9/22			1,9/19,6
Максимальная мощность, кВт	8,6	7,3	6,0	4,6
Подключение, "	½			
Габариты, мм	360×320×270			
Тип канального водяного нагревателя	DH-200			

\*\* опция

Максимальный поток воздуха – 772 м<sup>3</sup>/ч.

## Производительность

Установка стандартной комплектации

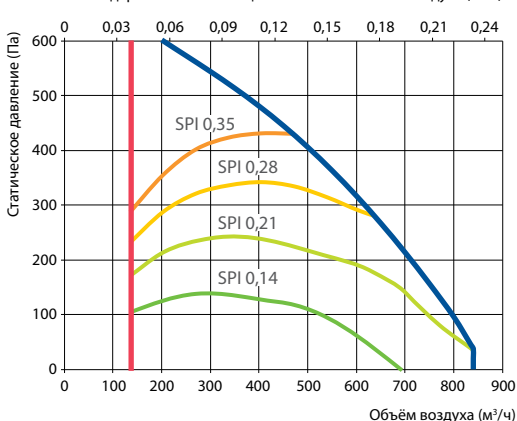

## Температурная эффективность

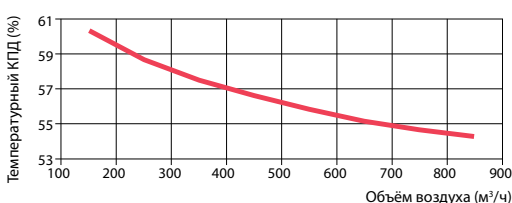

Снаружи и в помещениях ΔT=20°C

## Левое исполнение (L1)

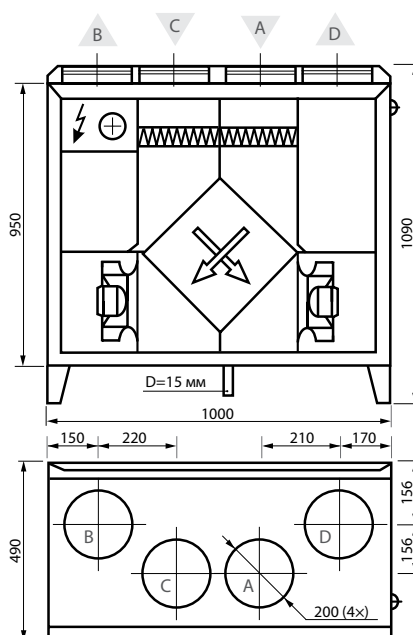

## Правое исполнение (R1)

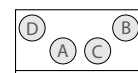

- A воздух забираемый снаружи
- B приточный воздух в помещении
- C удаляемый из помещений воздух
- D удаляемый наружу воздух

# Domekt P 700 V

(Компакт RECU 700V-AC)

Максимальная производительность установки, м³/ч	800
Толщина стенок, мм	45
Масса, кг	85
Питание, В	1~230
Максимальная сила тока, А	13,7
Температурная энергоэффективность, %	55
Номинальный воздушный поток, м³/с	0,16
Номинальный перепад давления, Па	50
SFP, Вт/(м³/ч)	0,43
Размеры фильтров ВxHxL, мм	400x235x46-M5
Потребляемая мощность вентилятора относительно скорости потока, Вт	120
Потребляемая мощность вентилятора при максимальном расходе, Вт	240
Мощность электр. нагревателя, кВт / Δt, °C	2,5 / 9
Пульт управления	KOMFOVENT C3 / C3.1



Установка на фото может различаться с фактически производимым оборудованием

## Температурная эффективность

	Зима					Лето
Наружная температура, °C	-23	-15	-10	-5	0	30
После теплоутилизатора*, °C	1,1	4,8	7,1	9,4	11,8	25,7

\* в помещении +22°C, 20% RH

## Акустические характеристики

А-взвешенный уровень звуковой мощности  $L_{WA}$ , дБ (А) при эталонной скорости потока

Снаружи	56
В помещении	67
Из помещения	55
Наружу	67
Корпус	43

А-взвешенный уровень звукового давления  $L_{PA}$ , дБ (А), изолированное помещение – 10 м², расстояние от корпуса – 3 м.

К внешней среде	32
-----------------	----

## Канальный водяной нагреватель (DH)\*\*

	Зима			
Температура воды вход/выход, °C	90/70	80/60	70/50	60/40
Мощность, кВт	5,8	5,8	5,8	5,8
Расход воды, дм³/ч	254	253	253	253
Гидр. потери давления, кПа	3,1	3,2	3,2	3,3
Температура вход/выход, °C	1,1/22			
Максимальная мощность, кВт	9,2	7,8	6,5	5,8
Подключение, "	½			
Габариты, мм	360x320x270			
Тип канального водяного нагревателя	DH-200			

\*\* опция

## Производительность (AC)

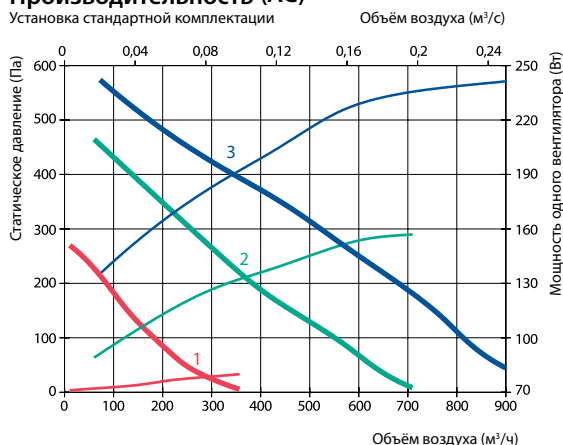

## Температурная эффективность

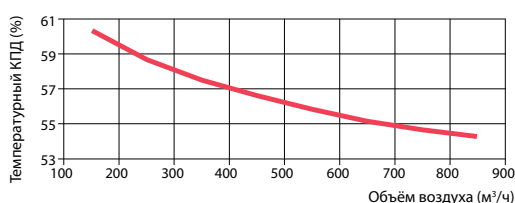

Снаружи и в помещениях ΔT=20°C

## Левое исполнение (L1)

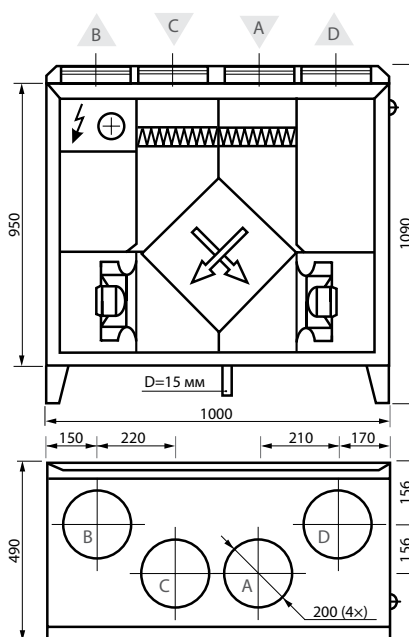

## Правое исполнение (R1)

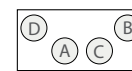

- A воздух забираемый снаружи
- B приточный воздух в помещении
- C удаляемый из помещений воздух
- D удаляемый наружу воздух



# Domekt P 700 H

(Kompakt RECU 700H-EC)

Максимальная производительность установки, м <sup>3</sup> /ч	816
Толщина стенок, мм	45
Масса, кг	75
Питание, В	1~230
Максимальная сила тока, А	HE 14,1 /HW 3,8
Температурная энергоэффективность, %	55
Номинальный воздушный поток, м <sup>3</sup> /с	0,16
Номинальный перепад давления, Па	50
SFP, Вт/(м <sup>3</sup> /ч)	0,27
Размеры фильтров В×Н×L, мм	400×235×46-M5
Потребляемая мощность вентилятора относительно скорости потока, Вт	75
Потребляемая мощность вентилятора при максимальном расходе, Вт	181
Мощность электр. нагревателя, кВт / Δt, °C	2,5 / 12,2
Пульт управления	KOMFOVENT C3 / C3.1

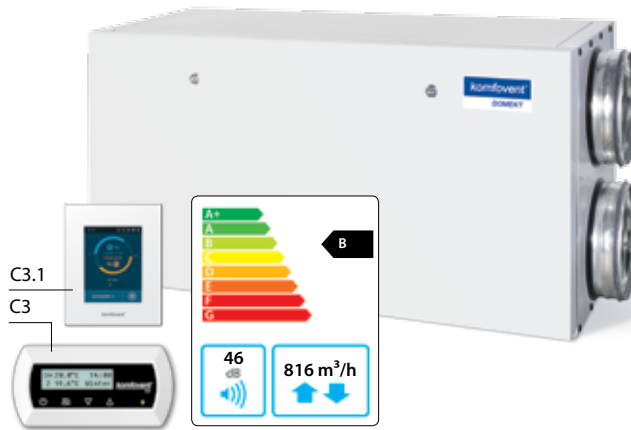

Установка на фото может различаться с фактически производимым оборудованием

## Акустические характеристики

**A-взвешенный уровень звуковой мощности L<sub>WA</sub>, дБ (A) при эталонной скорости потока**

Снаружи	52
В помещение	66
Из помещения	52
Наружу	66
Корпус	46

**A-взвешенный уровень звукового давления L<sub>PA</sub>, дБ (A), изолированное помещение – 10 м<sup>2</sup>, расстояние от корпуса – 3 м.**

К внешней среде	35
-----------------	----

## Температурная эффективность

Наружная температура, °C	Зима					Лето
	-23	-15	-10	-5	0	30
После теплоутилизатора*, °C	1,9	5,0	7,1	9,4	11,8	25,7

\* в помещении +22°C, 20% RH

## Канальный водяной нагреватель (DH)\*\*

Температура воды вход/выход, °C	Зима			
	90/70	80/60	70/50	60/40
Мощность, кВт	5,5	5,5	5,5	5,5
Расход воды, дм <sup>3</sup> /ч	243	242	241	240
Гидр. потери давления, кПа	4	4	4,1	4,2
Температура вход/выход, °C	1,9/22			
Максимальная мощность, кВт	10,2	8,7	7,1	5,6
Подключение, "	½			
Габариты, мм	420×380×270			
Тип канального водяного нагревателя	DH-250			

\*\* опция

## Производительность

Установка стандартной комплектации

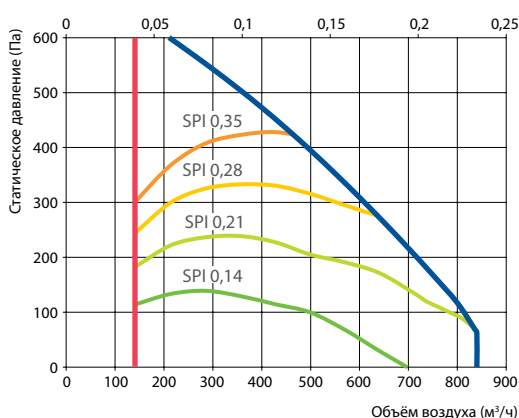

## Температурная эффективность

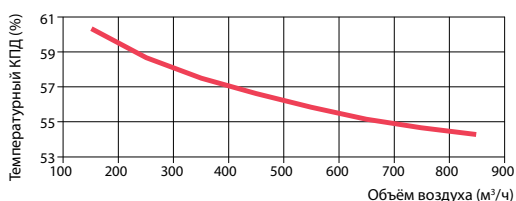

Снаружи и в помещениях ΔT=20°C

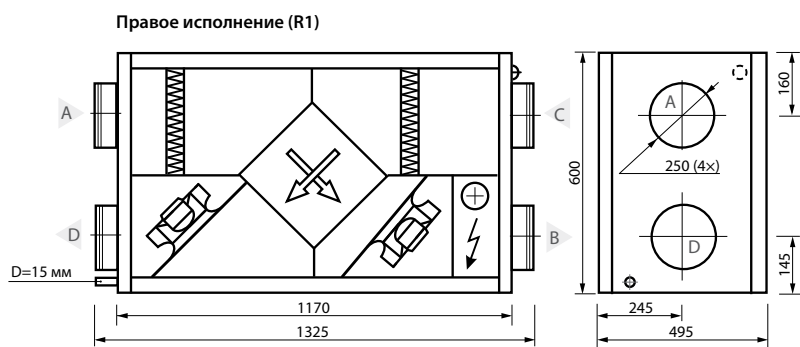

### Левое исполнение (L1)



# Domekt P 700 H

(Компакт RECU 700H-AC)

Максимальная производительность установки, м³/ч	800
Толщина стенок, мм	45
Масса, кг	75
Питание, В	1~230
Максимальная сила тока, А	14
Температурная энергоэффективность, %	55
Номинальный воздушный поток, м³/с	0,16
Номинальный перепад давления, Па	50
SFP, Вт/(м³/ч)	0,43
Размеры фильтров ВxHxL, мм	400x235x46-M5
Потребляемая мощность вентилятора относительно скорости потока, Вт	120
Потребляемая мощность вентилятора при максимальном расходе, Вт	240
Мощность электр. нагревателя, кВт / Δt, °C	2,5 / 9
Пульт управления	KOMFOVENT C3 / C3.1



Установка на фото может различаться с фактически производимым оборудованием

## Температурная эффективность

Наружная температура, °C	Зима					Лето
	-23	-15	-10	-5	0	30
После теплоутилизатора*, °C	1,1	4,8	7,1	9,4	11,8	25,7

\* в помещении +22°C, 20% RH

## Акустические характеристики

А-взвешенный уровень звуковой мощности  $L_{WA}$ , дБ (А) при эталонной скорости потока

Снаружи	56
В помещении	67
Из помещения	55
Наружу	67
Корпус	37

А-взвешенный уровень звукового давления  $L_{PA}$ , дБ (А), изолированное помещение – 10 м², расстояние от корпуса – 3 м.

К внешней среде	32
-----------------	----

## Канальный водяной нагреватель (DH)\*\*

	Зима			
	90/70	80/60	70/50	60/40
Температура воды вход/выход, °C	90/70	80/60	70/50	60/40
Мощность, кВт	5,8	5,8	5,8	5,8
Расход воды, дм³/ч	254	253	253	253
Гидр. потери давления, кПа	4,3	4,3	4,4	4,4
Температура вход/выход, °C	1,1/22			
Максимальная мощность, кВт	10,4	8,9	7,3	5,8
Подключение, "	½			
Габариты, мм	420x380x270			
Тип канального водяного нагревателя	DH-250			

\*\* опция

## Производительность (AC)

Установка стандартной комплектации

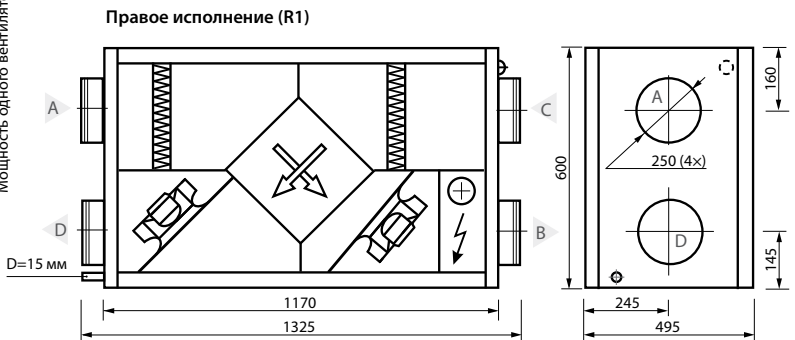
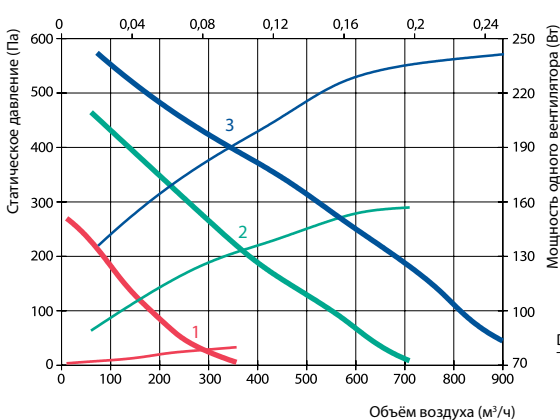

## Температурная эффективность

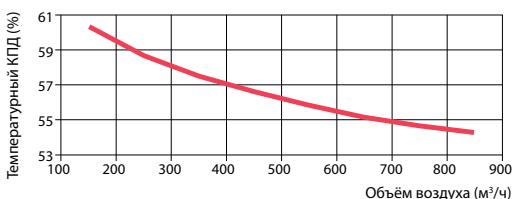

## Левое исполнение (L1)

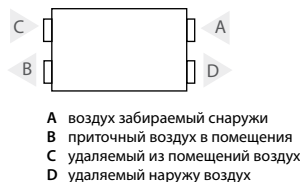

# Domekt P 900 V

(Kompakt RECU 900V-EC)

Максимальная производительность установки, м <sup>3</sup> /ч	788
Толщина стенок, мм	45
Масса, кг	90
Питание, В	3~400
Максимальная сила тока, А	HE 9,8 /HW 3,8
Температурная энергоэффективность, %	55
Номинальный воздушный поток, м <sup>3</sup> /с	0,15
Номинальный перепад давления, Па	50
SFP, Вт/(м <sup>3</sup> /ч)	0,26
Размеры фильтров В×Н×L, мм	400×235×46-M5
Потребляемая мощность вентилятора относительно скорости потока, Вт	72
Потребляемая мощность вентилятора при максимальном расходе, Вт	181
Мощность электр. нагревателя, кВт / Δt, °C	4,5 / 22,7
Пульт управления	KOMFOVENT C3 / C3.1



Установка на фото может различаться с фактически производимым оборудованием

## Температурная эффективность

	Зима					Лето
Наружная температура, °C	-23	-15	-10	-5	0	30
После теплоутилизатора*, °C	1,9	5,1	7,2	9,5	11,8	25,7

\* в помещении +22°C, 20% RH

## Акустические характеристики

A-взвешенный уровень звуковой мощности L<sub>WA</sub>, дБ (A) при эталонной скорости потока

Снаружи	51
В помещении	64
Из помещения	51
Наружу	65
Корпус	45

A-взвешенный уровень звукового давления L<sub>PA</sub>, дБ (A), изолированное помещение – 10 м<sup>2</sup>, расстояние от корпуса – 3 м.

К внешней среде	34
-----------------	----

## Канальный водяной нагреватель (DH)\*\*

	Зима			
Температура воды вход/выход, °C	90/70	80/60	70/50	60/40
Мощность, кВт	5,1	5,1	5,1	4,5
Расход воды, дм <sup>3</sup> /ч	225	224	223	197
Гидр. потери давления, кПа	2,5	2,5	2,6	2,1
Температура вход/выход, °C	1,9/22		1,9/19,7	
Максимальная мощность, кВт	8,5	7,2	5,9	4,5
Подключение, "	½			
Габариты, мм	360×320×270			
Тип канального водяного нагревателя	DH-200			

\*\* опция

Максимальный поток воздуха – 761 м<sup>3</sup>/ч.

## Производительность

Установка стандартной комплектации

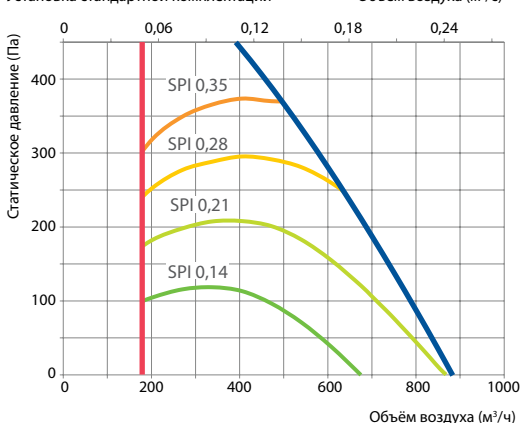

## Температурная эффективность

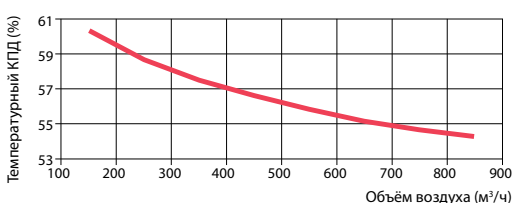

Снаружи и в помещениях ΔT=20°C

## Левое исполнение (L1)

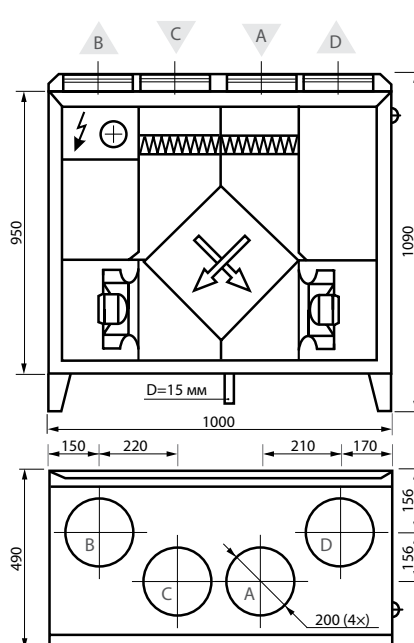

## Правое исполнение (R1)

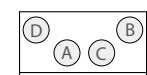

- A воздух забираемый снаружи
- B приточный воздух в помещения
- C удаляемый из помещений воздух
- D удаляемый наружу воздух

# Domekt P 900 V

(Компакт RECU 900V-AC)

Максимальная производительность установки, м³/ч	865
Толщина стенок, мм	45
Масса, кг	90
Питание, В	3~400
Максимальная сила тока, А	HE 9,2 /HW 3,2
Температурная энергоэффективность, %	55
Номинальный воздушный поток, м³/с	0,17
Номинальный перепад давления, Па	50
SFP, Вт/(м³/ч)	0,52
Размеры фильтров ВxHxL, мм	400x235x46-M5
Потребляемая мощность вентилятора относительно скорости потока, Вт	156
Потребляемая мощность вентилятора при максимальном расходе, Вт	254
Мощность электр. нагревателя, кВт / Δt, °C	4,5 / 20,6
Пульт управления	KOMFOVENT C3 / C3.1



Установка на фото может различаться с фактически производимым оборудованием

## Температурная эффективность

Наружная температура, °C	Зима					Лето
	-23	-15	-10	-5	0	30
После теплоутилизатора*, °C	1,7	4,9	7,1	9,4	11,7	25,7

\* в помещении +22°C, 20% RH

## Акустические характеристики

А-взвешенный уровень звуковой мощности  $L_{WA}$ , дБ (А) при эталонной скорости потока

Снаружи	55
В помещении	68
Из помещения	54
Наружу	68
Корпус	47

А-взвешенный уровень звукового давления  $L_{pA}$ , дБ (А), изолированное помещение – 10 м², расстояние от корпуса – 3 м.

К внешней среде	37
-----------------	----

## Канальный водяной нагреватель (DH)\*\*

	Зима			
	90/70	80/60	70/50	60/40
Температура воды вход/выход, °C	90/70	80/60	70/50	60/40
Мощность, кВт	5,6	5,6	5,6	4,8
Расход воды, дм³/ч	247	246	245	211
Гидр. потери давления, кПа	3	3	3,1	2,4
Температура вход/выход, °C	1,7/22		1,7/19,3	
Максимальная мощность, кВт	9,1	7,7	6,3	4,8
Подключение, "	½			
Габариты, мм	360x320x270			
Тип канального водяного нагревателя	DH-200			

\*\* опция  
Максимальный поток воздуха – 827 м³/ч.

## Производительность (AC)

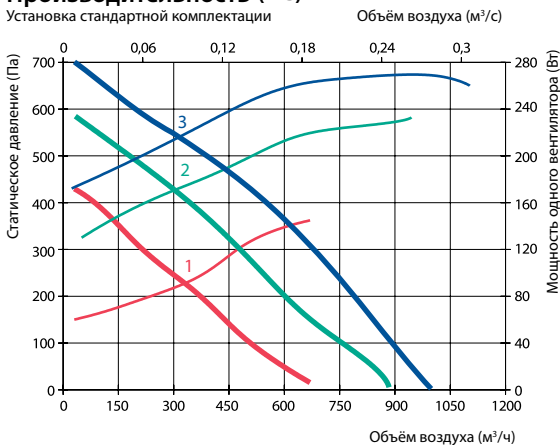

## Температурная эффективность

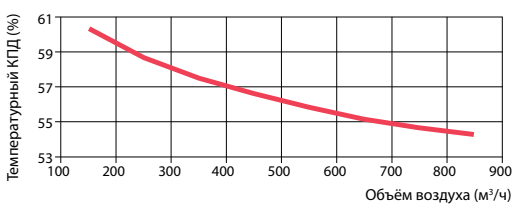

Снаружи и в помещениях ΔT=20°C

## Левое исполнение (L1)

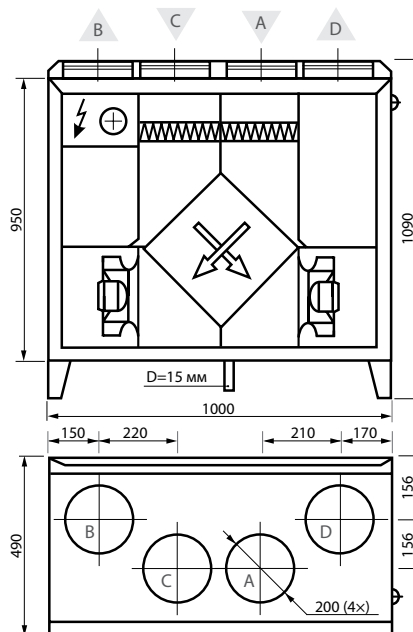

## Правое исполнение (R1)

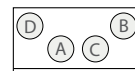

- A воздух забираемый снаружи
- B приточный воздух в помещения
- C удаляемый из помещений воздух
- D удаляемый наружу воздух

# Domekt P 900 H

(Kompakt RECU 900H-EC)

Максимальная производительность установки, м <sup>3</sup> /ч	821
Толщина стенок, мм	45
Масса, кг	78
Питание, В	3~400
Максимальная сила тока, А	HE 9,8 /HW 3,8
Температурная энергоэффективность, %	55
Номинальный воздушный поток, м <sup>3</sup> /с	0,16
Номинальный перепад давления, Па	50
SFP, Вт/(м <sup>3</sup> /ч)	0,28
Размеры фильтров В×Н×L, мм	400×235×46-M5
Потребляемая мощность вентилятора относительно скорости потока, Вт	79
Потребляемая мощность вентилятора при максимальном расходе, Вт	181
Мощность электр. нагревателя, кВт / Δt, °C	4,5 / 21,8
Пульт управления	KOMFOVENT C3 / C3.1

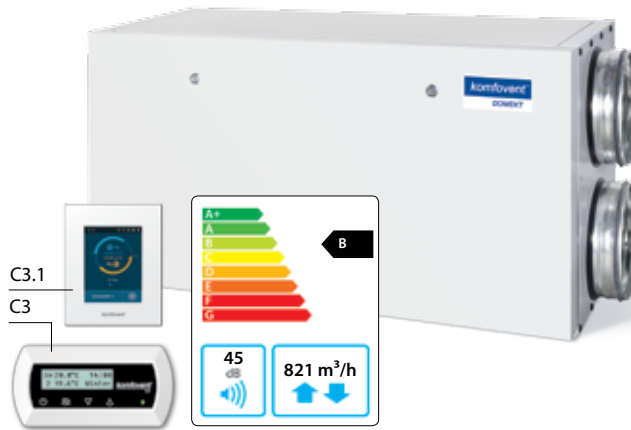

Установка на фото может различаться с фактически производимым оборудованием

## Акустические характеристики

A-взвешенный уровень звуковой мощности  $L_{WA}$ , дБ (A) при эталонной скорости потока

Снаружи	52
В помещении	65
Из помещения	52
Наружу	65
Корпус	45

A-взвешенный уровень звукового давления  $L_{PA}$ , дБ (A), изолированное помещение – 10 м<sup>2</sup>, расстояние от корпуса – 3 м.

К внешней среде	34
-----------------	----

## Температурная эффективность

Наружная температура, °C	Зима					Лето
	-23	-15	-10	-5	0	30
После теплоутилизатора*, °C	1,9	5,0	7,1	9,4	11,7	25,7

\* в помещении +22°C, 20% RH

## Канальный водяной нагреватель (DH)\*\*

Температура воды вход/выход, °C	Зима			
	90/70	80/60	70/50	60/40
Мощность, кВт	5,6	5,6	5,6	5,6
Расход воды, дм <sup>3</sup> /ч	245	244	243	242
Гидр. потери давления, кПа	4	4,1	4,1	4,2
Температура вход/выход, °C	1,9/22			
Максимальная мощность, кВт	10,3	8,7	7,2	5,6
Подключение, "	½			
Габариты, мм	420×380×270			
Тип канального водяного нагревателя	DH-250			

\*\* опция

## Производительность

Установка стандартной комплектации

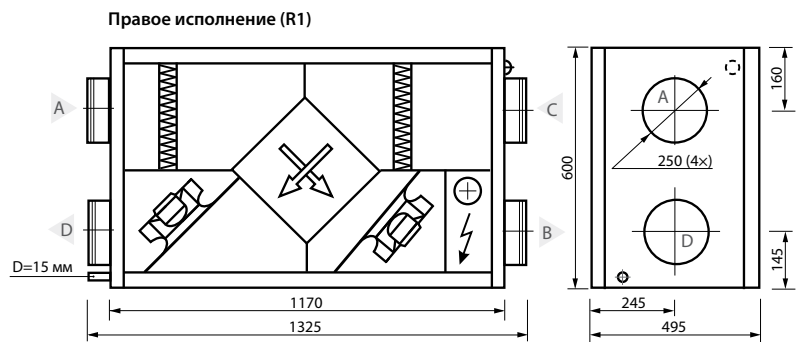
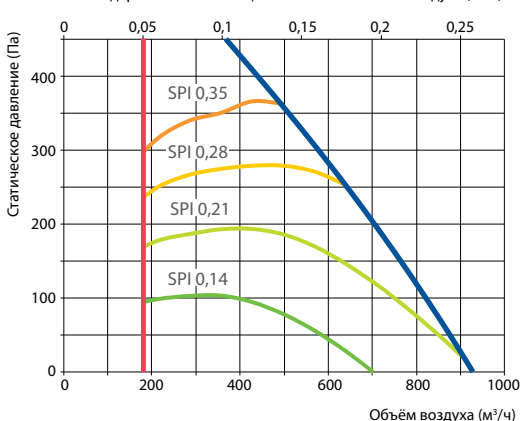

## Температурная эффективность

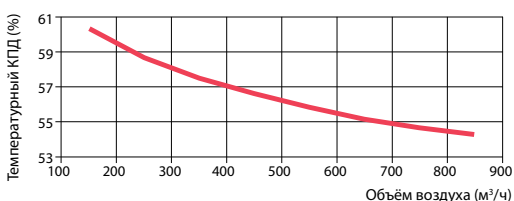

Снаружи и в помещениях ΔT=20°C

# Domekt P 900 H

(Компакт RECU 900H-AC)

Максимальная производительность установки, м³/ч	908
Толщина стенок, мм	45
Масса, кг	78
Питание, В	3~400
Максимальная сила тока, А	HE 9,2 /HW 3,2
Температурная энергоэффективность, %	55
Номинальный воздушный поток, м³/с	0,18
Номинальный перепад давления, Па	50
SFP, Вт/(м³/ч)	0,52
Размеры фильтров ВxHxL, мм	400x235x46-M5
Потребляемая мощность вентилятора относительно скорости потока, Вт	163
Потребляемая мощность вентилятора при максимальном расходе, Вт	256
Мощность электр. нагревателя, кВт / Δt, °C	4,5 / 19,7
Пульт управления	KOMFOVENT C3 / C3.1

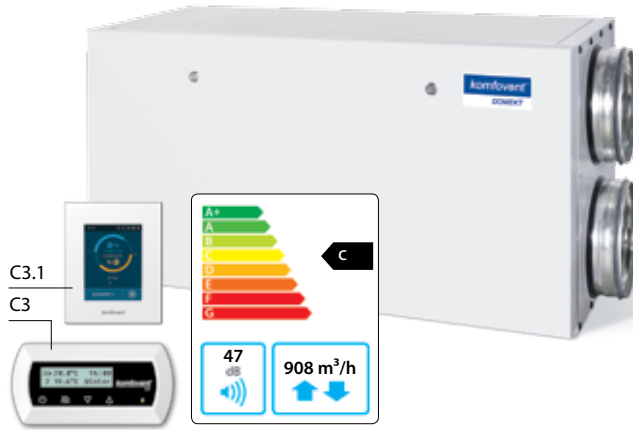

Установка на фото может различаться с фактически производимым оборудованием

## Температурная эффективность

	Зима					Лето
Наружная температура, °C	-23	-15	-10	-5	0	30
После теплоутилизатора*, °C	1,6	4,0	7,0	9,3	11,6	25,8

\* в помещении +22°C, 20% RH

## Акустические характеристики

A-взвешенный уровень звуковой мощности  $L_{WA}$ , дБ (A) при эталонной скорости потока

Снаружи	55
В помещении	69
Из помещения	54
Наружу	69
Корпус	47

A-взвешенный уровень звукового давления  $L_{pA}$ , дБ (A), изолированное помещение – 10 м², расстояние от корпуса – 3 м.

К внешней среде	37
-----------------	----

## Канальный водяной нагреватель (DH)\*\*

	Зима			
Температура воды вход/выход, °C	90/70	80/60	70/50	60/40
Мощность, кВт	6,2	6,2	6,2	6,1
Расход воды, дм³/ч	274	272	271	266
Гидр. потери давления, кПа	4,9	5	5,1	5
Температура вход/выход, °C	1,6/22			
Максимальная мощность, кВт	11,2	9,5	7,8	6,1
Подключение, "	½			
Габариты, мм	420x380x270			
Тип канального водяного нагревателя	DH-250			

\*\* опция

## Производительность (AC)

Установка стандартной комплектации

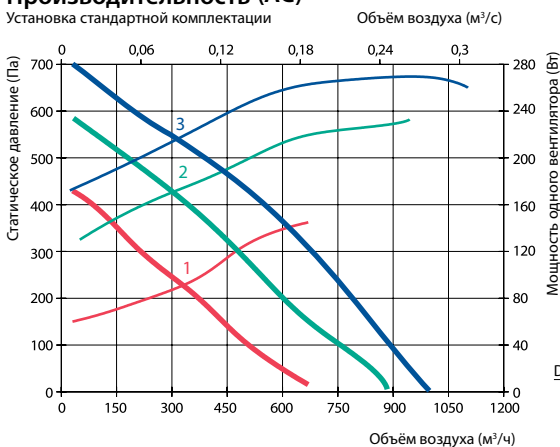

Мощность одного вентилятора (Вт)

## Правое исполнение (R1)

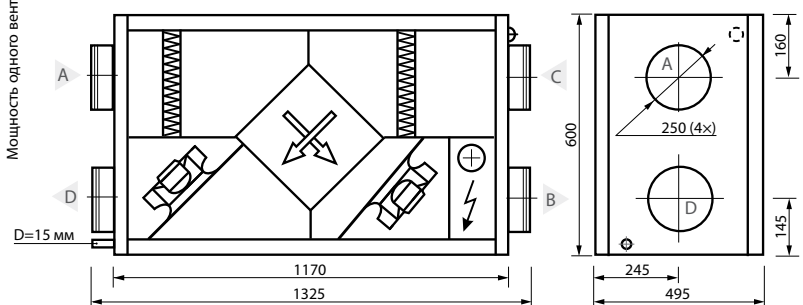

## Левое исполнение (L1)



- A воздух забираемый снаружи
- B приточный воздух в помещения
- C удаляемый из помещений воздух
- D удаляемый наружу воздух

## Температурная эффективность

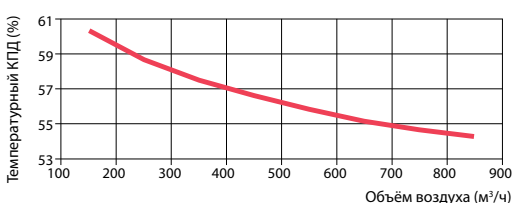

Снаружи и в помещениях ΔT=20°C